

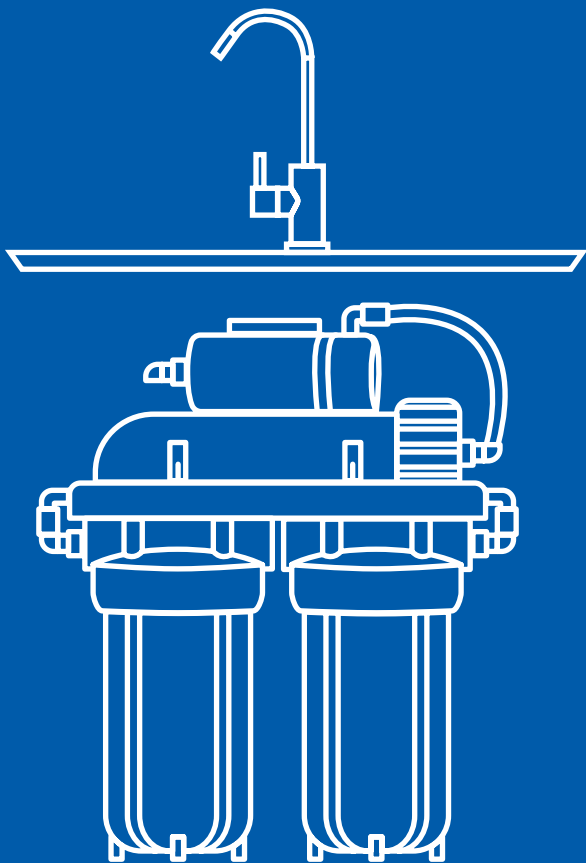

Паспорт,  
руководство по монтажу  
и эксплуатации



Система обратного  
осмоса AWT с насосом  
AWT Standard-400GPD



# Содержание

## Паспортные данные

Общий вид системы очистки воды .....	4
Технические условия.....	5
Требования к качеству исходной воды .....	6
Комплектация COO AWT с насосом AWT-Standard-400GPD.....	7

## Руководство по монтажу и эксплуатации

Схемы подключения системы обратного осмоса .....	8
AWT Standard-400GPD .....	9
Последовательность действий при монтаже.....	10
Подготовка к установке.....	10
Правила работы с гибкими трубками и быстроразъемными коннекторами ...	11
Установка.....	12
Проверка системы на соответствие техническим характеристикам .....	18
Эксплуатация и замена фильтрующих элементов .....	19

## Гарантийные обязательства .....

20

## Приложение 1.....

24

## Благодарим Вас за покупку системы очистки воды AWT NatureWater!

Система очистки воды AWT NatureWater оснащена высокоэффективными фильтрами сорбции и обратноосмотической мембраной, через которую проникают только молекулы воды и кислорода. Благодаря многостадийной очистке, вы можете эффективно очищать воду от вирусов, соли и вредоносных металлов. При правильном обслуживании система фильтрации обеспечит Вас качественной и вкусной питьевой водой на долгие годы.

 Перед монтажом внимательно прочитайте инструкцию по установке.

### Принцип работы обратноосмотической мембраны

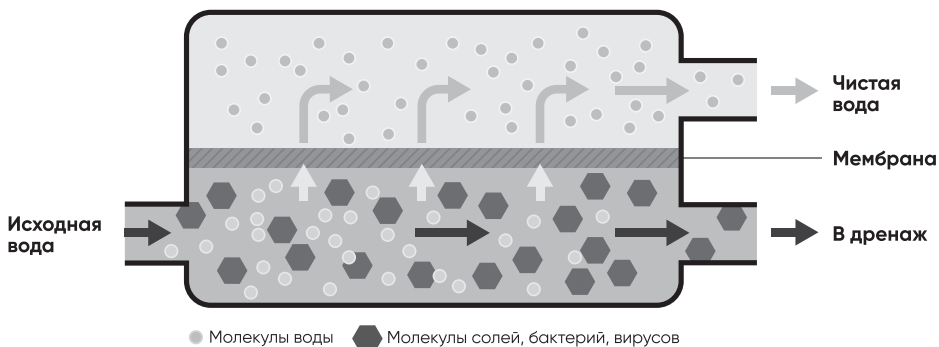

## Паспортные данные

### Общий вид системы очистки воды

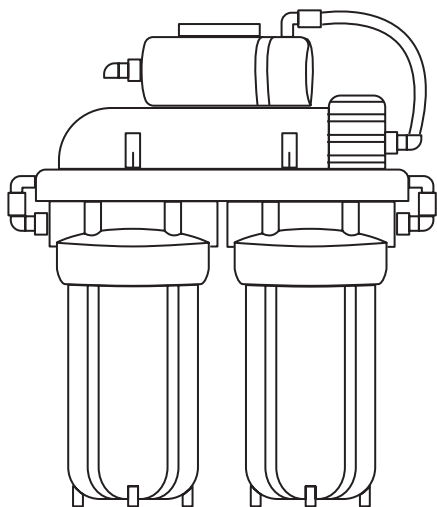

Общий вид системы очистки воды с мембраной обратного осмоса

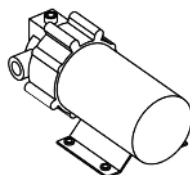

Бустерный насос

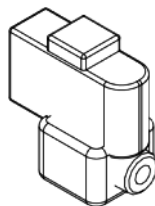

Реле высокого давления

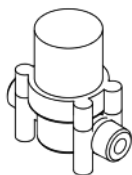

Соленоидный клапан

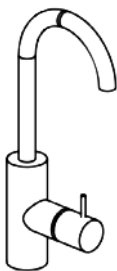

Кран чистой воды

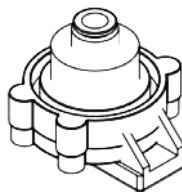

Реле низкого давления

## Технические условия

Параметр	Значение
Давление на входе для системы без помпы, атм.	2,5-6*
Давление на входе для системы с помпой, атм.	2-4,5*
Давление в мембранном баке, атм.	0,4-0,6**
Температура входящей воды, °С	+4... +30***
Допустимая температура окружающей среды, °С	+5...+40***
Внешнее подключение к водопроводу, дюймов	резьбовое, 1/2

\*В случае, когда давление в системе водоснабжения ниже требуемого значения, установите дополнительный насос или приобретите систему, укомплектованную повышающим насосом. В случае, когда давление в системе водоснабжения выше указанного, произведите установку регулятора давления на входе в систему обратного осмоса.

\*\*Если давление ниже или выше указанного, необходимо повысить или понизить давление на входе в систему.

\*\*\* От температуры исходной воды зависит как качество фильтруемой воды (селективность), так и производительность системы в целом. Оптимальные температурные значения указаны в таблице. Низкая температура приводит к снижению производительности, высокая температура приводит к ухудшению качества воды. При температуре входящей воды выше +30 °С использование системы не рекомендовано.



### Внимание!

Установка и запуск системы обратного осмоса NatureWater должна осуществляться только квалифицированными специалистами.

## Требования к качеству исходной воды

Показатель	Значение**
pH	6,5-8,5
Минерализация, мг/л	< 1500
Жесткость, мг-экв/л	< 10,0
Свободный хлор, мг/л	< 0,5
Железо, мг/л	< 0,3
Марганец, мг/л	<0,1
Перманганатная окисляемость, мг O <sub>2</sub> /л	< 5,0
Общее микробное число (ОМЧ), ед/мл	< 50,0
Coli-индекс	< 3,0

\* Повышенное содержание микроэлементов в исходной воде может снизить срок службы мембраны и картриджей.

\*\* Установка систем обратного осмоса на воду из скважин или колодцев требует проведения дополнительного химического анализа воды. При превышении каких-либо показателей от указанных норм рекомендуем установить дополнительную систему предочистки перед системой обратного осмоса. Предлагаем проводить подбор систем предочистки с участием профессионалов.

## Система обратного осмоса AWT с насосом AWT-Standard-400GPD

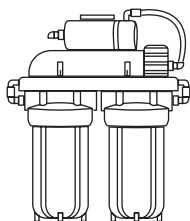

Корпус фильтра BB10 – 2 шт., корпус для мембраны типоразмером 3012 – 1 шт.



Картридж полипропиленовый BB10 10 мкр – 1 шт.

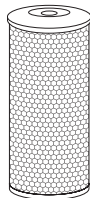

Картридж угольный (пресованный) BB10 – 1 шт.



Мембрана обратнo-осмотическая VONTRON ULP3012-400GPD – 1 шт.

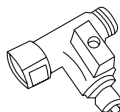

Шаровый кран NatureWater BV-04 1/4" – 1 шт.



Кран чистой воды, D-02 (Silver, барашек) – 1 шт.



Трубка для реагентной линии 1/4" TUBE – 1 м.



Трубка для реагентной линии 3/8" TUBE – 1 м.

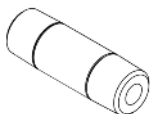

Ограничитель потока (1800 мл) – 1 шт.



Обратный клапан (уголок) СНKV-1 – 1 шт.



Ключ для BB – 1 шт.

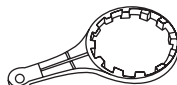

Ключ для корпуса мембраны – 1 шт.

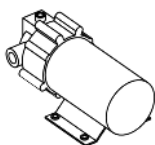

Бустерный насос NatureWater 400G-S (без блока питания, 24V DC)

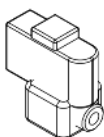

Реле высокого давления для RO-систем QT-30

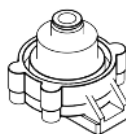

Реле низкого давления для RO-систем QT-31

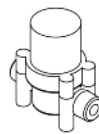

Соленоидный клапан SV-1 (для систем обратного осмоса)

## Руководство по монтажу и эксплуатации

### Схемы подключения системы обратного осмоса

#### Рекомендуемые места установки системы обратного осмоса NatureWater

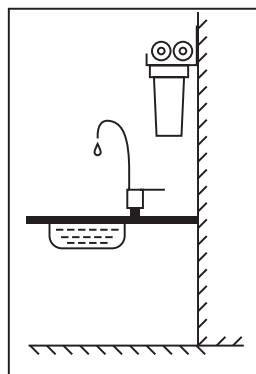
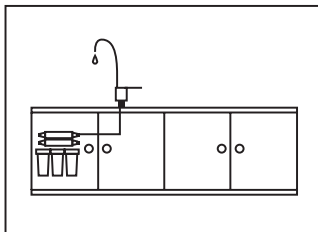
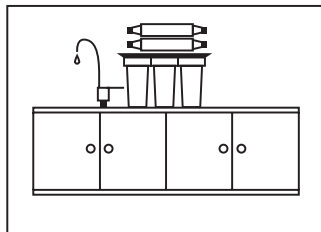



## AWT Standard-400GPD

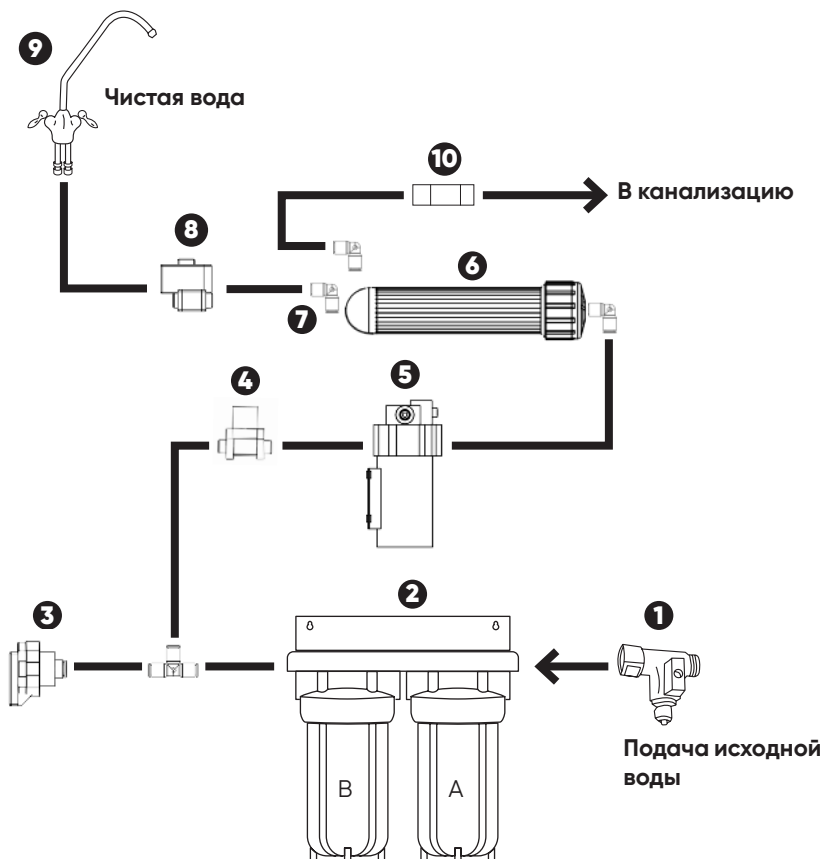

1. Тройник с шаровым краном
2. Корпуса с фильтрами предочистки:  
А - полипропилен 10 мкм  
В - активированный уголь  
прессованный
3. Реле низкого давления
4. Электромагнитный клапан
5. Бустерный насос
6. Обратноосмотическая мембрана
7. Обратный клапан
8. Реле высокого давления
9. Кран чистой воды
10. Ограничитель потока

## Последовательность действий при монтаже системы обратного осмоса

### **Внимание!**

Обязательно ознакомьтесь с данным разделом инструкции! При несоблюдении рекомендаций по установке системы обратного осмоса производитель оставляет за собой право отказать в гарантийном обслуживании!

### 1. Подготовка к установке системы обратного осмоса

1. Проверьте наличие и целостность всех комплектующих. Вскрывать упаковку фильтрующих элементов запрещено до момента их установки. В случае, когда комплектность установки не соответствует заявленной в паспорте, производитель вправе отказать в обмене товара, если упаковка фильтрующих элементов повреждена.
2. Убедитесь в том, что:
  - Давление воды на входе соответствует рекомендованному значению\*
  - Состав воды на входе соответствует рекомендованному значению\*\*
  - Температура воды на входе соответствует рекомендованному значению \*
  - Установка будет находиться в удобном для обслуживания месте
  - Установка не подвергается воздействию высокой температуры и прямому солнечному свету
  - В момент фильтрации воды установка может издавать звуки, поэтому убедитесь в том, что это не станет причиной дискомфорта пользователя

\* требования изложены в пункте «Паспортные данные»

\*\* в случае, когда состав воды отличается от рекомендуемых значений, использование бытовой системы обратного осмоса не рекомендуется.

 В случае, когда у Вас недостаточно места для установки накопительного бака, Вы можете перенести его в удобное для Вас место на расстояние, не превышающее длину соединительной трубки, идущей в комплекте с установкой.

- ❗ Рекомендуем обеспечить чистоту рук или использовать одноразовые перчатки при монтаже всех водопроводящих трубок, картриджей и мембраны. Бактериальное заражение системы может привести к полной замене установки.

- ❗ Все системы, выпускаемые компанией AWT, проверяются на отсутствие протечек, поэтому допускается наличие остатков воды внутри системы.

## 2. Правила работы с гибкими трубками $\frac{1}{4}$ и $\frac{3}{8}$ дюйма и быстроразъемными коннекторами

Подключение гибких трубок не требует специальных инструментов. Трубки могут быть обрезаны для удобства монтажа. Компания AWT рекомендует сохранить их длину для облегчения сервисного обслуживания фильтра. Трубки должны быть обрезаны ровно, без царапин на торце.

### Подключение трубки

1. Отрежьте трубку под прямым углом.
2. Вставьте ее в коннектор до упора, применив небольшое усилие. Трубка должна зайти в коннектор примерно на 10 мм.
3. Потяните трубку из коннектора для проверки соединения. Трубка не должна выходить из коннектора.
4. Зафиксируйте соединение скобкой.

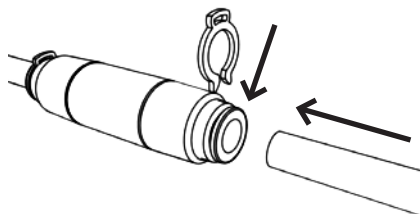

### Отсоединение трубки

1. Перекройте воду.
2. Сбросьте давление воды в трубке открытием сливного крана или крана чистой воды.
3. Снимите скобу.
4. Нажмите на кольцо у основания (вдавите внутрь коннектора).
5. Удерживая кольцо, вытяните трубку из коннектора, возможно потребуются значительное усилие.

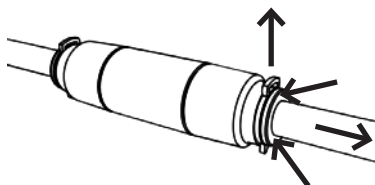

## 3. Установка

### 3.1. Сборка системы фильтрации

Перекройте подачу воды на линии, где необходимо установить фильтр. Откройте водопроводный кран в линии на 1 минуту, чтобы сбросить давление в системе, после чего закройте кран.

#### Установка крана подачи воды на систему очистки

Отсоедините кран или гибкую подводку в месте предполагаемого подсоединения системы к водоснабжению. Вкрутите шаровый кран BV-04 в трубопровод исходной воды (накидную гайку на внешнюю резьбу трубопровода), на внешнюю резьбу крана накрутите накидную гайку гибкой подводки.

Открутите накидную гайку с крана подачи воды на осмос и наденьте ее на гибкую трубку. Плотнo натяните трубку на штуцер крана подачи воды на осмос и закрутите накидную гайку.

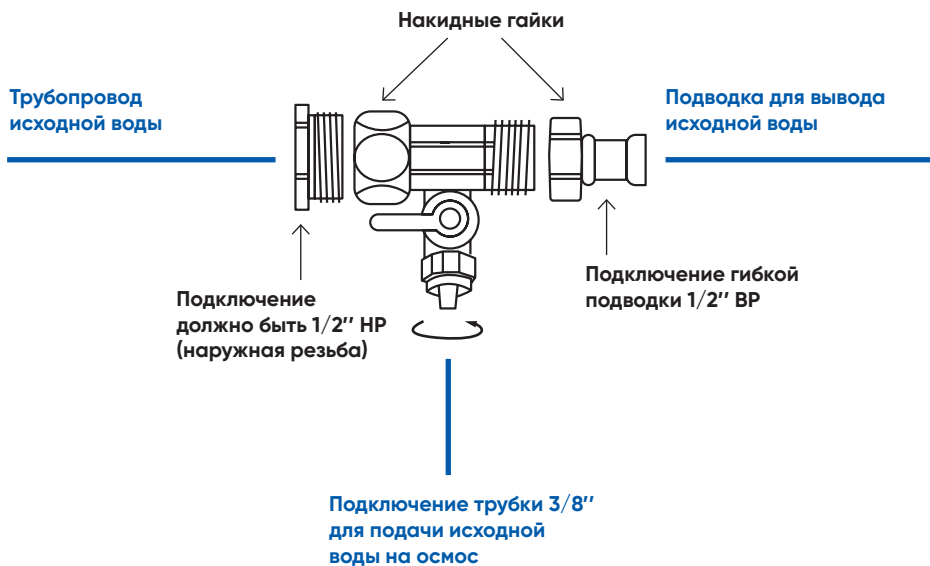

## Установка крана чистой воды

Для установки крана чистой воды нужна плоская поверхность достаточной жесткости, чтобы кран был надежно закреплен в вертикальном положении. После выбора места крепления просверлите отверстия для крана (диаметр 12 мм), предварительно убедившись в том, что:

- длины трубки, которая идет в комплекте с установкой, хватит для подключения крана к блоку фильтрации;
- с нижней стороны столешницы или мойки ничто не будет мешать фиксации крана и подключению гибкой трубки.

Если на поверхности мойки нет места для установки крана, то его можно разместить на поверхности столешницы.

**!** Процесс сверления отверстия в мойке или столешнице требует соответствующих навыков, внимания и осторожности. Используйте защитные очки и перчатки. При необходимости обратитесь к специалисту.

### Кран устанавливается на место крепления в соответствующем порядке:

1. Кран для очищенной воды
2. Декоративное кольцо
3. Резиновое уплотнительное кольцо
4. Пластиковое прижимное кольцо
5. Шайба гровер
6. Прижимная гайка
7. Зажимная муфта
8. Прижимная гайка

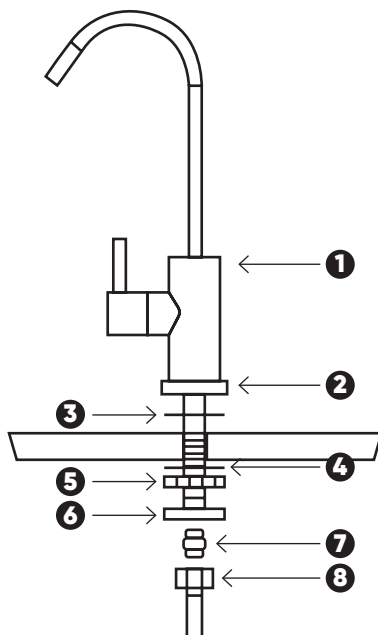

## Монтаж дренажной линии

Соединение системы очистки воды с системой слива мойки происходит через дренажный хомут.

Просверлите в канализационной трубе мойки отверстие диаметром 6,0 мм. Смонтируйте дренажный хомут диаметром 40 мм. так, чтобы отверстия в сливной трубе совпали с отверстием в хомуте.

Для центровки отверстия можно использовать сверло или другой прямой твердый предмет. Надежно зафиксируйте гайки дренажного хомута. Возьмите гибкую трубку, вставьте ее в фитинг дренажного хомута. Убедитесь в том, что гибкая трубка плотно зафиксирована в фитинге хомута.

- ❗ В случае, если гибкая трубка не входит в отверстие фитинга на хомуте – расширьте отверстие, используя соответствующий диаметр сверла.

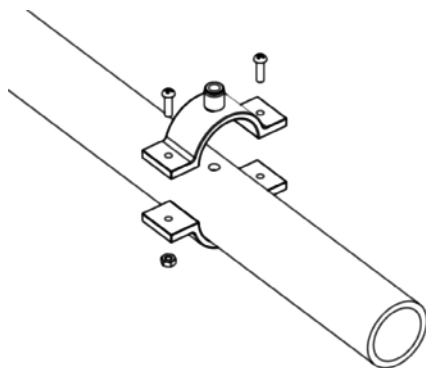

## 3.2. Подключение и запуск системы обратного осмоса

### Фиксация системы фильтрации на стене

С целью устойчивой позиции фильтра при работе и обслуживании рекомендуем закрепить систему на стену.

- ❗ При установке фильтра на стену проследите, чтобы нижняя часть фильтра (колбы) находились на расстоянии не менее 100 мм от пола.

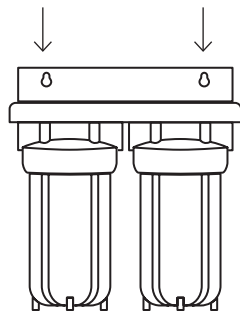

### Подключение системы очистки воды к системе водоснабжения

- Вставьте трубку идущую от трубопровода исходной воды в фитинг «Исходная вода».
- Вставьте трубку, ранее установленную на дренажном хомуте, в фитинг «В канализацию».
- Свободный конец трубки от крана чистой воды нужно подключить к фитингу «Пермеат».

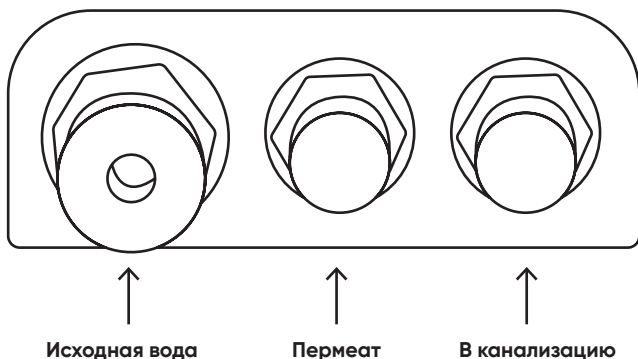

### 3.3. Запуск системы фильтрации в работу

1. Установите картриджи только в колбы А и В по ходу движения воды (справа налево). Порядок установки картриджей:
  - **Колба А:** картридж полипропиленовый ВВ10 10 мкр
  - **Колба В:** картридж угольный пресованный ВВ10

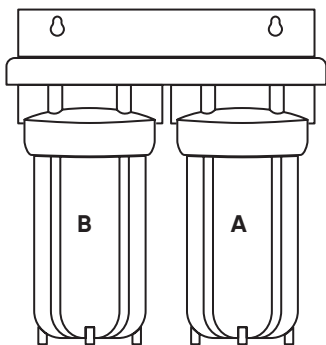

Порядок фильтрующих элементов в системах NatureWater ведется **справа налево!**

2. Обратите внимание, при установке в колбу картриджи должны оснащаться уплотнительными кольцами. Установка колец происходит в верхней и нижней части картриджа.

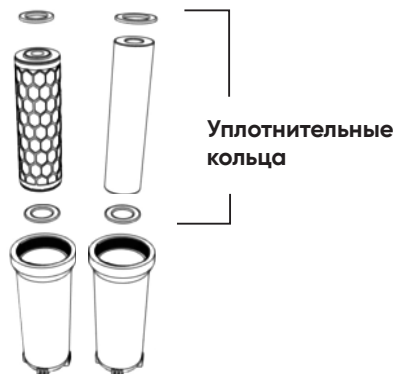



3. Вставьте обратноосмотическую мембрану в корпус мембраны как показано на рисунке ниже.

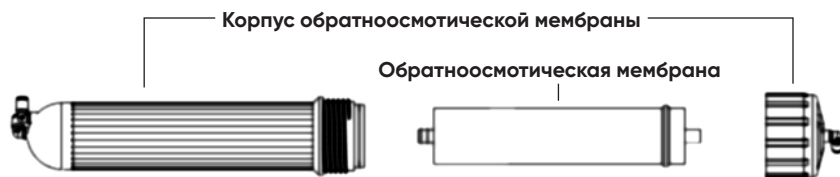

- ! При неправильной установке обратноосмотической мембраны в корпус возможен выход мембраны из строя.

4. После установки картриджей и мембраны можете открыть кран подачи исходной воды и вставить вилку в розетку. Насос начнёт работу.
5. Откройте кран чистой воды. Слейте 5-7 литров пермеата. После этого систему можно использовать.

- ! Воздух из системы может выходить в течение 3-х дней, что приводит к появлению молочного оттенка очищенной воды или пленки, подобной пыли, на поверхности воды. Это мелкие пузырьки растворенного в воде воздуха, которые не принесут вреда вашему здоровью.

## 4. Проверка системы на соответствие техническим характеристикам

1. Рекомендуем вам периодически проверять производительность обратноосмотической мембраны. Для этого потребуется емкость объемом 1 литр и секундомер.

### Замер производительности мембраны:

**Шаг 1:** перекройте кран накопительного бака, откройте кран чистой воды. Засеките время, наполните однолитровую ёмкость из крана с чистой водой, сделайте отметку, сколько потребовалось времени. Вы получили значения наполнения емкости пермеатом ( $t_{\text{пермеат}}$ ).

**Шаг 2:** перекройте краны исходной и очищенной воды, перекройте (если открыли) кран на накопительном баке. Отсоедините трубку от фитинга на дренажном хомуте (фитинг на канализационной трубе). Откройте краны очищенной и исходной воды. Измерьте, за какое время наполнится однолитровая ёмкость через трубку, которая идет в дренажную систему. Вы получили значения наполнения емкости концентратом ( $t_{\text{концентрат}}$ ). После этого закройте краны исходной и очищенной воды. Установите трубку на дренажной линии в фитинг на дренажном хомуте, откройте шаровый кран бака и кран исходной воды.

**Шаг 3:** используйте формулу для расчета: 
$$R = \frac{t_{\text{концентрат}}}{t_{\text{пермеат}} + t_{\text{концентрат}}} \times 100\%$$

где R – производительность, %;  $t_{\text{концентрат}}$  – время наполнения емкости концентратом; мин,  $t_{\text{пермеат}}$  – время наполнения емкости пермеатом, мин.

Нормальная производительность бытовой системы очистки воды должна быть от 10 % до 20 %, т.е. до 20 % пропускаемой через установку воды должно быть подано в кран с чистой водой. На производительность системы влияет: время использования, качество входящей воды, температура воды, давление на входе в систему.

2. Периодически проверяйте систему на герметичность и наличие протечек.
3. Ознакомьтесь с правилами технического обслуживания системы и сроках эксплуатации фильтрующих элементов.
4. Рекомендуется вести запись ввода в эксплуатацию и периодичность замены фильтрующих элементов (Приложение 1).

## Эксплуатация и замена фильтрующих элементов

1. Отключите систему от электропитания (если данная опция предусмотрена).
2. Перекройте кран подачи исходной воды.
3. Удалите защитную пленку с поверхности фильтрующих элементов. При помощи специального гаечного ключа снимите корпус фильтра и замените соответствующий фильтрующий элемент. В соответствии с указанием на фильтре («верх», «низ») установите фильтрующий элемент. Для извлечения отслужившей обратноосмотической мембраны может потребоваться специальный инструмент, будьте предельно осторожны или обратитесь к специалисту.
4. Установите корпус фильтра, приложите небольшое усилие для затяжки корпуса фильтра.

Стадия	Материал	Функция	Ресурс
1	PP 10 микрон	Удаление нерастворенных загрязнений, т. е. песка, ила, ржавчины и др.	3-6 месяцев
3	Прессованный активированный уголь	Доочистка после второй стадии.	6-12 месяцев
4	Обратноосмотическая мембрана	Удаление тяжелых металлов, вирусов, бактерий и т.д.	1-2 года

## Гарантийный талон №

Продавец:

Покупатель:

Название оборудования:

Серийный номер:

Количество:

**Срок гарантийной поддержки:**

12 месяцев

**Дополнительные сведения:**

## Условия предоставления гарантии:

### 1. Объем и ограничения гарантии.

- 1.1.** Предприятие гарантирует, что изделие в составе, указанном в документах, выданных Покупателю, является работоспособным, комплектным и не имеет механических повреждений.
- 1.2.** Гарантийный срок на изделие указывается в гарантийном талоне. Продолжительность гарантийного срока исчисляется с даты, указанной в гарантийном талоне.
- 1.3.** Гарантия действительна при наличии правильно оформленного гарантийного талона, заверенного печатью Предприятия.
- 1.4.** В случае выхода изделия из строя в течение гарантийного срока Предприятие обеспечивает его бесплатный ремонт.
- 1.5.** Предприятие гарантирует Покупателю предоставление необходимых консультаций по вопросам установки, эксплуатации и ремонта изделий Предприятия.

- 1.6.** Предприятие не отвечает за совместимость изделия с оборудованием других производителей. Вопросы совместимости, производительности и функциональности изделия рассматриваются только в режиме консультаций, либо в рамках отдельных договоров.
- 1.7.** Предприятие оставляет за собой право выбора компонентов, необходимых для ремонта изделия (при сохранении функциональности изделия). В случае невозможности ремонта изделия, Предприятие вправе заменить изделие на другое с эквивалентными характеристиками, уведомив об этом Покупателя.
- 1.8. Гарантия не распространяется на:**
- изделия, вышедшие из строя вследствие нарушений условий эксплуатации, транспортировки, неквалифицированной установки, обслуживания и модификации, несчастных случаев и стихийных бедствий;
  - изделия, имеющие повреждения, вызванные использованием несоответствующих соединительных кабелей, расходных материалов, запасных частей;
  - изделия, имеющие следы задымления, загрязнения, попадания жидкостей, насекомых, а также имеющие следы любых других внешних воздействий, повлекших за собой повреждения изделия;
  - изделия, имеющие механические повреждения;
  - составные части изделия, имеющие посторонние надписи и наклейки; расходные материалы.
- 1.9. Право на гарантийное обслуживание утрачивается в случаях, если:**
- в гарантийном талоне имеются исправления, не заверенные Предприятием;
  - в изделии имеются следы неквалифицированного ремонта или ремонта, не согласованного со специалистами предприятия.
- 1.10.** В случае возникновения разногласий между Предприятием и Покупателем о неработоспособности изделия и/или причинах его неработоспособности, Предприятие принимает изделие для экспертизы. В случае, если экспертиза подтверждает работоспособность изделия или выявляет, что причиной неработоспособности явились действия Покупателя, расходы по проведению экспертизы оплачивает Покупатель.
- 1.11.** Гарантия на замененные составные части изделия или изделие, представленное на замену, прекращается вместе с гарантией на изначально проданное изделие.

## 2. Сроки и условия гарантийного обслуживания.

- 2.1. Гарантийное обслуживание производится в сервисном центре.
- 2.2. Прием заявок на гарантийное обслуживание осуществляется через специалиста Предприятия в рабочие дни.
- 2.3. Специалист Предприятия проводит первичную диагностику неисправности и координирует дальнейшие действия по восстановлению работоспособности изделия. Предприятие принимает изделия или его составные части для гарантийного ремонта только после согласования действий Покупателя со специалистами Предприятия и проведения первичной диагностики.
- 2.4. Покупатель обеспечивает доставку в сервисный центр неисправного изделия или его составных частей, а также возврат изделия, предоставленного для временной замены. При этом Покупатель принимает на себя риски, связанные с возможными повреждениями изделия или его составных частей в процессе демонтажа, монтажа и транспортировки. Доставка отремонтированного изделия или его составных частей Покупателю осуществляется силами и за счёт самого Покупателя, если иное не оговорено в дополнительных документах.
- 2.5. Специалист Предприятия, со слов Покупателя, описывает в акте рекламации о приеме изделия в ремонт характер возможной неисправности изделия. Предприятие имеет право выставить Покупателю счет за необоснованный возврат, если в результате экспертизы, проведенной специалистами Предприятия, выявится отсутствие неисправности.

## 3. Порядок гарантийного обслуживания

### 3.1. Покупатель

- при обращении в сервис-центр Предприятия указывает: дату выдачи гарантийного талона, серийный номер изделия и характер неисправности, реквизиты (ИНН и краткое наименование) своей организации, фамилию контактного лица, телефон и e-mail;
- обеспечивает доставку изделия или его составных частей в случаях, описанных выше.

### 3.2. Специалист Предприятия

- со слов Покупателя производит первичную диагностику и оценивает характер неисправности;
- принимает решение о месте проведения ремонта, способе доставки изделия или составных частей изделия и уведомляет об этом Покупателя;

- проводит диагностику изделия, или его составных частей и определяет соблюдение Покупателем настоящих правил;
- при необходимости, принимает решение о замене изделия или его составных частей другими, эквивалентными по техническим характеристикам, либо, по согласованию с Покупателем, продлевает срок выполнения гарантийного ремонта;
- уведомляет Покупателя о готовности изделия и, по согласованию с Покупателем, устанавливает срок и процедуру возврата;
- в случае нарушения Покупателем настоящих Правил, принимает решение о снятии изделия с гарантийного обслуживания;
- оказывает бесплатную консультацию по вопросам восстановления работоспособности изделия.

Стандартная гарантия по умолчанию присваивается всем изделиям и включает в себя 1 год гарантийного обслуживания и восстановление работоспособности изделия.

### **Срок гарантийного обслуживания 1 год.**

## **С условием гарантии согласен**

Фамилия покупателя:

Подпись покупателя:

Дата продажи: «  »  20  г.

Продающая организация:

Фамилия и подпись продавца:

№	Картридж №1		Картридж №2		Картридж №3		Обратноосмотическая мембрана		Для заметок
	Наим-е	Дата установки	Наим-е	Дата установки	Наим-е	Дата установки	Дата установки	Дата установки	
1.									
2.									
3.									
4.									
5.									
6.									
7.									
8.									
9.									
10.									
11.									
12.									
13.									
14.									
15.									
16.									
17.									
18.									
19.									
20.									
21.									
22.									
23.									
24.									
25.									