

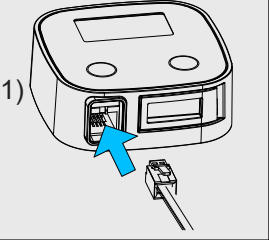

Краткое руководство по установке и настройкам

Активация

Нажмите обе кнопки одновременно и держите 5 секунд

1)  До активации счетчика вставьте кабель сенсора в гнездо выносного дисплея

2)  5 sec.

3) Счетчик активирован



Программирование ресурса картриджа в литрах

1)  Вход

1a)  Выход

2)  Ввод ресурса*

3) 

4)  Переключение**

5) 

6) Готово

Примечания:
* ввод ресурса начинается с наименьшего разряда (с крайней правой цифры)
** переключение между разрядами















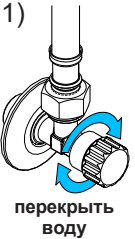

Установка сенсора (проточной части) счетчика

PURITY C System (подключается к выходу «OUT» фильтра)

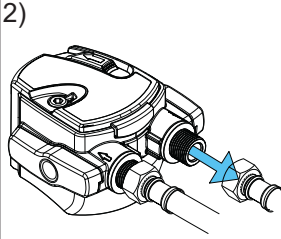
1)  перекрыть воду

2) 

3)  Момент затяжки (усилие на гайку) макс. 15 Nm!

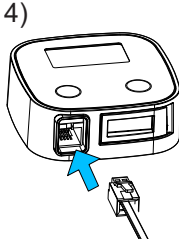
4) 

PURITY System (подключение на входе «IN» фильтра)

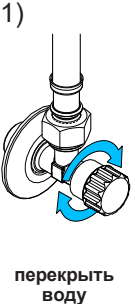
1)  перекрыть воду

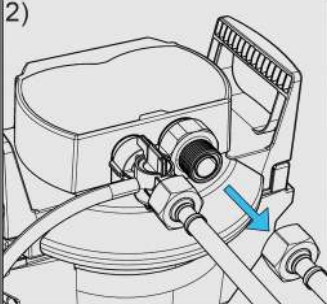
2) 

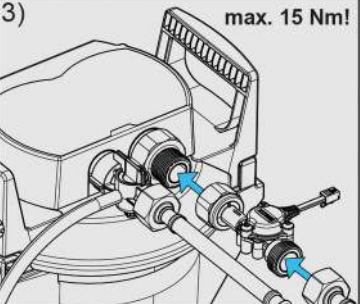
3)  max. 15 Nm!

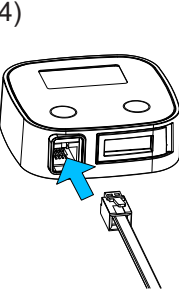
4) 

Краткое руководство по установке и настройкам

Чтение памяти счетчика (сохраняются значения 5 последних замен)

1)  5 sec. - вход

1a) Литры (1)

1b) Месяцы (1)

2a)  Переключение Литры (2)

2b) Месяцы (2)

3a)  Литры (5)

3b) Месяцы (5)

4)  Выход



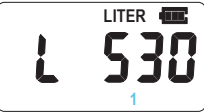

















Мигание текущих показаний и надписи «REPLACE» сигнализирует об окончании ресурса (со знаком «-») или срока использования

 Превышена введенная остаточная емкость картриджа (требуется замена картриджа)

 Превышен рекомендуемый срок службы картриджа (требуется замена картриджа)

Сброс информации остаточного ресурса (литры) и времени (дни)

1)  3 sec. - сброс / RESET

2) Готово

 Текущее время и остаточный ресурс сброшены

 Предустановленный при программировании ресурс картриджа сохраняется (см. пункт «Программирование ресурса картриджа в литрах»)

Замена батареи (тип CR2032)

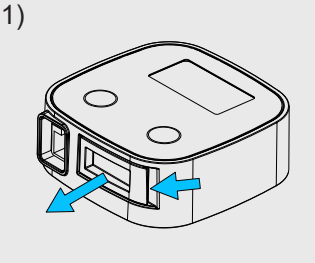
1) 

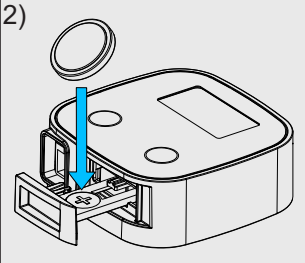
2) 

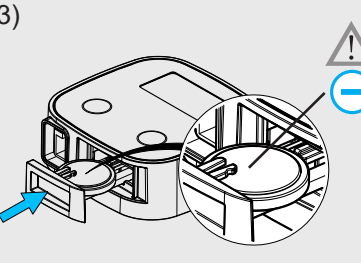
3) 



Не утилизируйте батареи вместе с бытовыми отходами. Используйте для утилизации специализированные места.