

PURITY 450 Steam
PURITY 600 Steam
PURITY 1200 Steam
Wasserfiltersystem / Water Filter System

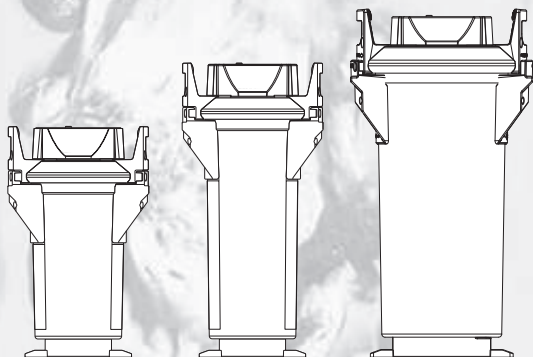

Handbuch	deutsch
Manual	english
Mode d'emploi	français
Handboek	nederlands
Manuale	italiano
Manual	español
Podręcznik	polski
Manual	dansk
Руководство по эксплуатации	русский язык

Deutsch**Seite 2–19**

- 1 Begriffübersicht
- 2 Allgemeine Informationen
- 3 Betriebs- und Sicherheitshinweise
- 4 Installation
- 5 Inbetriebnahme eines Neufilters
- 6 Austausch der Filterkartusche
- 7 Filterkapazität
- 8 Instandhaltung
- 9 Abfragemodus
- 10 Fehlerbehebung
- 11 Batterie
- 12 Technische Daten
- 13 Bestellnummern

English**Page 20–36**

- 1 Definition of Terms
- 2 General Information
- 3 Operating and Safety Instructions
- 4 Installation
- 5 Commissioning a New Filter
- 6 Replacing the Filter Cartridge
- 7 Filter Capacity
- 8 Repair
- 9 Query Mode
- 10 Troubleshooting
- 11 Battery
- 12 Technical Data
- 13 Order Numbers

Français**Page 37–53**

- 1 Éléments
- 2 Informations générales
- 3 Consignes d'utilisation et de sécurité
- 4 Installation
- 5 Mise en service d'un nouveau filtre
- 6 Remplacement de la cartouche filtrante
- 7 Capacité de filtration
- 8 Entretien
- 9 Fonction pour interroger
- 10 Dépannage
- 11 Pile
- 12 Caractéristiques techniques
- 13 Références

Nederlands**Pagina 51–70**

- 1 Overzicht van de begrippen
- 2 Algemene informatie
- 3 Gebruiks- en veiligheidsvoorschriften
- 4 Installatie
- 5 Inbedrijfstelling van een nieuwe filterpatroon
- 6 Vervangen van de filterpatroon
- 7 Filtercapaciteit
- 8 Onderhoud
- 9 Opvraagmodus
- 10 Verhelpen van fouten
- 11 Batterij
- 12 Technische gegevens
- 13 Bestelnummers

Italiano**Pagina 71–87**

- 1 Panoramica delle definizioni
- 2 Informazioni generali
- 3 Istruzioni di funzionamento e sicurezza
- 4 Installazione
- 5 Messa in funzione di un nuovo filtro
- 6 Sostituzione della cartuccia filtrante
- 7 Capacità filtrante
- 8 Manutenzione
- 9 Modalità di interrogazione
- 10 Eliminazione dei guasti
- 11 Batteria
- 12 Dati tecnici
- 13 Numeri d'ordine

Español**Página 88–104**

- 1 Términos
- 2 Información general
- 3 Instrucciones de funcionamiento y seguridad
- 4 Instalación
- 5 Puesta en marcha de un filtro nuevo
- 6 Cambio del cartucho filtrante
- 7 Capacidad del filtro
- 8 Mantenimiento
- 9 Modo de acceso
- 10 Solución de fallos
- 11 Batería
- 12 Datos técnicos
- 13 Números de pedido

Polski**Strona 105–121**

- 1 Przegląd pojęć
- 2 Informacje ogólne
- 3 Wskazówki dotyczące użytkowania i bezpieczeństwa
- 4 Instalacja
- 5 Rozruch nowego filtra
- 6 Wymiana wkładów filtracyjnych
- 7 Wydajność filtra
- 8 Konserwacja
- 9 Tryb odczytu
- 10 Usuwanie usterek
- 11 Bateria
- 12 Dane techniczne
- 13 Numery zamówień

Dansk**Side 122–138**

- 1 Oversigt over begreberne
- 2 Generelle informationer
- 3 Drifts- og sikkerhedshenvisninger
- 4 Installation
- 5 Ibrugtagning af et nyt filter
- 6 Udskiftning af filterpatronen
- 7 Filterkapacitet
- 8 Vedligeholdelse
- 9 Kontrolmodus
- 10 Udbedring af fejl
- 11 Batteri
- 12 Tekniske data
- 13 Bestillingsnumre

Русский язык**Страница 139–158**

- 1 Термины
- 2 Общие сведения
- 3 Руководство по использованию и безопасности
- 4 Установка
- 5 Ввод в эксплуатацию нового фильтра
- 6 Замена фильтрующего картриджа
- 7 Ресурс фильтра
- 8 Уход за фильтром
- 9 Режим запроса
- 10 Устранение неполадок
- 11 Аккумулятор
- 12 Технические параметры
- 13 Артикулы для заказа



PURITY 450 Steam
249/212/408 mm

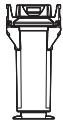

PURITY 600 Steam
249/212/520 mm



PURITY 1200 Steam
288/255/550 mm

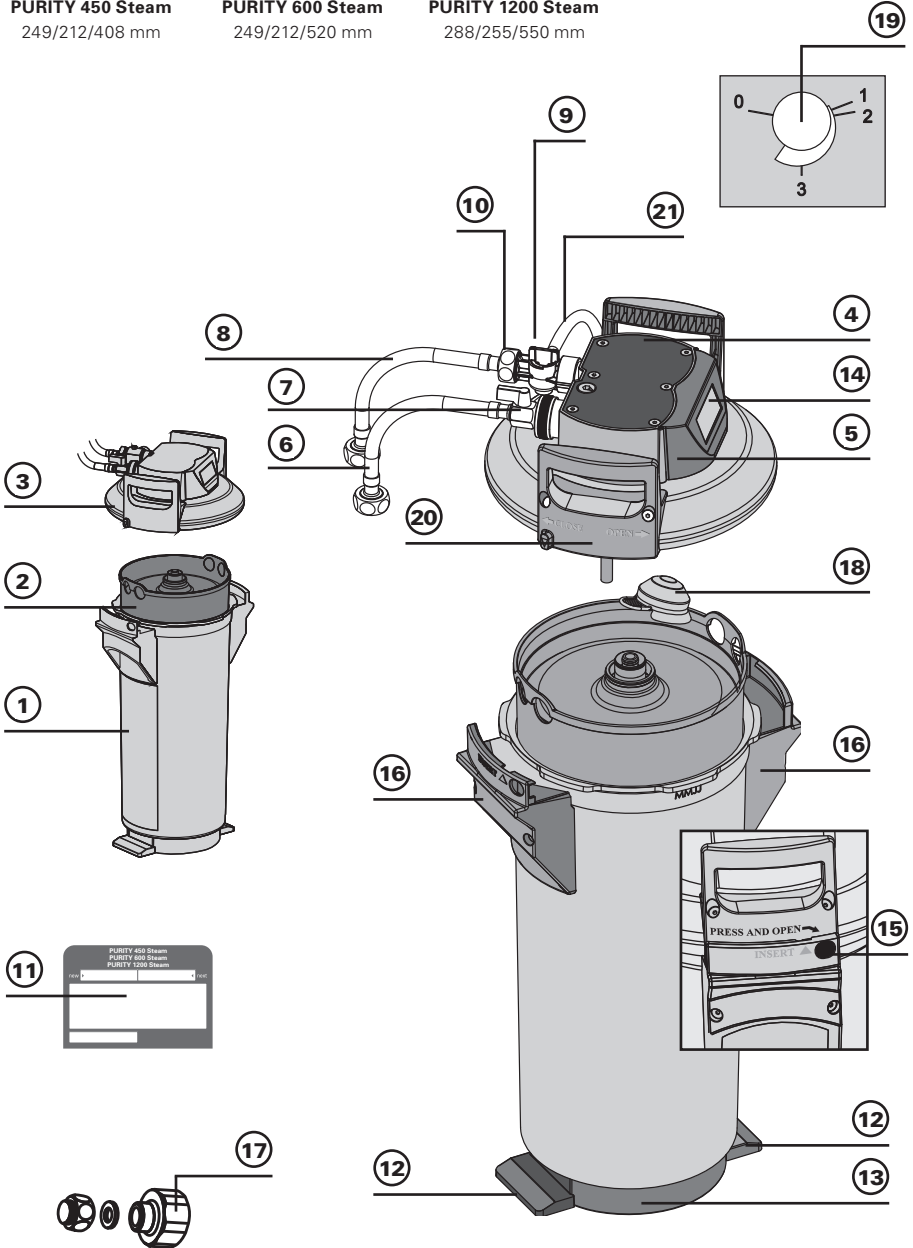

1 Термины

- ① Колба высокого давления
- ② Сменный картридж
- ③ Головная часть фильтра
- ④ Блок подключений (с электронным дисплеем в качестве опции)
- ⑤ Электронный дисплей (опция)
- ⑥ Входной шланг
- ⑦ Запирающий клапан на входном шланге (глава 12)
- ⑧ Выходной шланг для подключения к оборудованию
- ⑨ Промывочный клапан на промывочном шланге
- ⑩ Соединение выходного шланга
- ⑪ Стикер для данных о производимых заменах картриджей
- ⑫ Опорные ножки
- ⑬ Цоколь
- ⑭ Экран электронного дисплея (опция)
- ⑮ Замок
- ⑯ Ручка колбы высокого давления
- ⑰ Понижающий переходник 1"– 3/4"
- ⑱ Защитный колпачок для транспортировки
- ⑲ Регулировочный винт bypass
- ⑳ Ручка головной части фильтра
- ㉑ Промывочный шланг

2 Общие сведения

2.1 Принцип действия и области применения

Фильтр-система PURITY Steam компании BRITA оптимизирует качество водопроводной воды специально для пароконвектоматов и других стимеров. Она декарбонизирует питьевую воду и предотвращает образование известкового налета в подключенном оборудовании и на соединительных деталях. Индивидуальная настройка bypass позволяет очистить питьевую воду от ионов кальция и магния, а также тяжелых металлов (в т. ч. свинца и меди). Фильтрующий материал не только снижает мутность и содержание органических примесей в водопроводной воде, но и удаляет вещества, ухудшающие вкус и запах, в том числе хлор.

Благодаря специальным настройкам bypass для пароконвектоматов и других стимеров, обеспечивается снижение карбонатной жесткости местной водопроводной воды до оптимального стандарта фильтрованной воды. Увеличение скорости протока и снижение падения давления обеспечивают бесперебойное функционирование паровых печей.

Поставляются фильтр-системы трех различных типов (PURITY 450 Steam, PURITY 600 Steam и PURITY 1200 Steam), каждая из систем может поставляться как в комплекте с электронным дисплеем (Advanced Control System, технология ACS), так и без него.

Фильтр-системы с технологией ACS предоставляют актуальную информацию об остаточном ресурсе и настройке bypass сменного картриджа, типе и модели фильтр-системы и дате последней замены картриджа. Это гарантирует оптимальный контроль за работой фильтра и качеством фильтрованной воды. Более подробную информацию о фильтр-системах с технологией ACS Вы найдете в главе 5.2.

2.2 Условия предоставления гарантии

Для фильтр-систем PURITY Steam предоставляется предусмотренная законом гарантия сроком на один год. Гарантия может быть предоставлена только в случае соблюдения всех указаний настоящей инструкции.

2.3 Хранение/транспортировка

Необходимо соблюдать условия хранения и транспортировки, приведенные в главе «Технические параметры» (глава 12).

Инструкция является неотъемлемой частью изделия, ее следует хранить в течение всего срока эксплуатации фильтр-системы и передать последующему владельцу.

2.4 Переработка/утилизация

Изделие и его упаковку следует утилизировать в соответствии с установленными нормами. В случае утилизации с нарушением установленных норм возможно нанесение серьезного ущерба человеку и окружающей среде.

Аккумулятор и электронный дисплей не следует сжигать и выбрасывать вместе с бытовыми отходами. При утилизации необходимо полностью соблюдать требования местного законодательства. Дополнительную информацию см. в главе 11.

3 Руководство по использованию и безопасности

3.1 Квалифицированный персонал

Установка и обслуживание фильтр-систем могут производиться только компетентным и уполномоченным персоналом.

3.2 Корректное обращение

В настоящей инструкции описан порядок установки, эксплуатации и обслуживания, гарантирующие надлежащее и безопасное функционирование изделия.

Гарантирующий: фильтр-систему и специальные сменные картриджи PURITY Steam могут быть установлены только перед потребляющим оборудованием, таким как пароконвектоматы, комби- и конвекционные печи.

3.3 Исключение ответственности

Монтаж необходимо производить в точном соответствии с настоящей инструкцией. Компания BRITA не несет ответственность за любые убытки, в том числе косвенный ущерб, которые могут возникнуть по причине неправильной установки или ненадлежащего использования ее продукции.

3.4 Специальная информация по безопасности

- В фильтр-системы BRITA может подаваться только питьевая водопроводная вода. Фильтр-система BRITA предназначена только для холодной воды, температура которой при подаче не выходит за пределы, указанные в главе 12. Не допускается фильтрация водопроводной воды, содержащей вредные микробиологические примеси, или воды, качество которой неизвестно, без её предварительной соответствующей дезинфекции.
- В случае возникновения официальных рекомендаций о необходимости кипячения водопроводной воды эксплуатация фильтр-системы должна быть прекращена. Когда данное требование будет отменено, необходимо заменить картридж на новый, а соединения продезинфицировать.

- В соответствии с санитарными нормами фильтры подлежат специальной процедуре обеззараживания серебром. Непосредственно в воду может попасть незначительное количество серебра, что абсолютно безопасно для здоровья. Это соответствует рекомендациям Всемирной Организации по Охране Здоровья (ВОЗ) для питьевой воды.
- Вниманию людей с заболеванием почек и лиц, которым проводится диализ: во время фильтрации воды содержание в ней калия может незначительно увеличиться. Если вы страдаете заболеваниями почек или придерживаетесь низкокалорийной диеты, мы рекомендуем обратиться за консультацией к врачу.
- Фильтрованная вода относится к категории 2 стандарта EN 1717.
- Компания BRITA не рекомендует выводить фильтр-систему из эксплуатации на длительное время. В случае если фильтр-система BRITA PURITY Steam не использовалась несколько (от двух до трех) дней, мы рекомендуем произвести промывку указанным в прилагаемой ниже таблице объемом воды X. При простое в течение более чем четырех недель следует произвести промывку указанным в прилагаемой ниже таблице объемом воды Y либо заменить фильтр. При этом следует учитывать, что максимальный срок использования сменного картриджа составляет 12 месяцев (глава 6).

Система фильтрации	X количество воды для промывки после 2–3-х дневного простоя	Y количество воды для промывки после 4-х недельного простоя
PURITY 450 Steam	6 литров	30 литров
PURITY 600 Steam	12 литров	60 литров
PURITY 1200 Steam	24 литра	120 литров

- Фильтр-система не устойчива к воздействию сильно концентрированных чистящих средств (отбеливающий раствор, хлорированный растворитель, сильно окисляющие средства), поэтому следует исключить ее соприкосновение с ними.
- Запрещается открывать и разбирать фильтр-систему во время эксплуатации. Запрещается вскрывать картридж фильтра.
- При правильном монтаже и использовании, а также соблюдении перечисленных в главе «Технические условия» условий эксплуатации срок службы колбы высокого давления и головной части фильтра составляет 10 лет (с момента установки). По истечении 10 лет должна быть в любом случае произведена замена. Шланги требуют замены не позднее, чем через 5 лет.
- **Дата производства:**

Код изготовления на стикере картриджа и его упаковке. Например: B815002010	
8	Год производства, здесь 2008
12	Неделя производства, здесь календарная неделя 12
002	№ партии здесь для примера указана вторая партия
010	Серийный номер картриджа, здесь десятый картридж из второй партии

Код изготовления на стикере блока подключений. Например: 1001801 E 119311008764	
1001801	Идентификационный номер BRITA
E	Код поставщика
1	Год производства, здесь 2011
19	Неделя производства, здесь календарная неделя 19
3	День производства с понедельника (1) по пятницу (5), здесь среда
11	Год производства, здесь 2011
008764	Текущий идентификационный номер

Дата производства колбы высокого давления и головной части фильтра, например: 1108	
03	Месяц производства, здесь март
08	Год производства, здесь 2008

3.5 Инструкции по монтажу и технической безопасности

- Оборудование, подключаемое к фильтр-системе, не должно иметь накипи.
- Необходимо предохранять фильтр-систему от воздействия прямого солнечного света и от механических повреждений. Запрещается производить сборку рядом с источниками тепла и открытым пламенем.
- Запирающий клапан должен устанавливаться перед входным шлангом фильтр-системы.
- Если давление в магистрали выше 6,9 бар, а также при наличии соответствующих законодательных норм, перед фильтр-системой необходимо установить редуцирующий клапан.
- На входе блока подключений фильтра заводским способом монтируется клапан обратного течения, протестированный согласно стандарту DVGW.
- Между фильтром и подключаемым оборудованием не должно быть установлено никаких медных, гальванизированных или никелированных трубок/элементов подсоединения. Рекомендуется использовать комплекты шлангов BRITA. Выбирая материалы, взаимодействующие с водой и используемые для фильтр-систем BRITA, необходимо помнить, что при данной технологии декарбонизированная вода содержит свободный углекислый газ.
- Все составляющие части должны быть смонтированы в соответствии с местными требованиями для установки средств очистки питьевой воды.
- При установке и эксплуатации фильтр-системы необходимо, в том числе, соблюдать требования «Работы по приготовлению пищи» профессионального объединения «Пищевые и вкусовые продукты» (Правила по технике безопасности и охране труда объединения отраслевых страховых союзов BGR111).

4 Установка

⚠ Внимание: перед установкой необходимо ознакомиться с главами 12 «Технические параметры» и 3 «Руководство по использованию и безопасности». Если температура хранения и транспортировки ниже 0 °С, изделие должно оставаться во вскрытой оригинальной упаковке не менее 24 часов до ввода в эксплуатацию. При этом должна быть обеспечена температура в соответствии с требованиями главы 12.

4.1 Стандартная комплектация

Перед монтажом следует извлечь все поставленные детали из упаковки и произвести осмотр на предмет полноты комплектации:

- 1 x колба высокого давления ①
- 1 x головная часть фильтра ③
- 1 x сменный картридж ②
- 1 x руководство по эксплуатации
- 1 x тест на карбонатную жесткость
- 1 x стикер паспорта обслуживания (оранжевый)
- 1 x понижающий переходник 1"-3/4"

При обнаружении недостающих компонентов стандартной комплектации необходимо обратиться в представительство BRITA в вашем регионе.

4.2 Сборка колбы высокого давления с головной частью фильтра

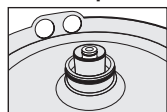

- Встаньте обеими ногами на опорные ножки (12).
- Приподнимите колбу высокого давления (1), поворачивайте ее по часовой стрелке до тех пор, пока ручки колбы высокого давления (16) не встанут параллельно опорным ножкам (12).
- Снимите с картриджа фильтра защитный колпачок для транспортировки (18).
- Следует проверить правильность посадки кольцеобразного уплотнителя картриджа (2) в предусмотренном углублении и, убедиться в отсутствии грязи и повреждений.

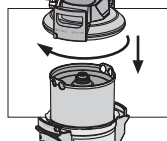

- Примечание:** на заводе посадочное гнездо картриджа обработано пищевой смазкой.
- Наступите обеими ногами на опорные ножки (12) и разместите головную часть фильтра (3) на колбе (1). Место расположения стрелки на ручке головной части фильтра (20) должно при этом совпасть с углублением INSERT.
 - Надавите на головную часть фильтра (3) и поверните ее по часовой стрелке до зацепления с замком (15).

4.3 Установка входного и выходного шлангов

Примечание: входной и выходной шланги не входят в стандартный комплект подключения фильтр-системы.

- Входной шланг (6) монтируется на входе, а выходной шланг - на выходе блока подключений (4).

Примечание: вход IN и выход OUT блока подключений (4) снабжены кольцеобразными уплотнителями, поэтому не следует использовать дополнительные плоские прокладки. Необходимо удостовериться в корректном расположении уплотнителей.

⚠ Внимание: максимальный вращающий момент для соединений 1"- и 3/4" не должен превышать 15 Нм! Используйте только соединения шлангов с плоскими прокладками. Шланги с конической резьбой повреждают места соединений блока подключений, что приводит к утрате права на гарантийное обслуживание! Для подключения к оборудованию могут использоваться шланги, соответствующие стандартам DVGW-W 543.

При монтаже фильтра соблюдайте направление потока, обозначенное стрелочками на поверхности блока подключений: IN = вход воды, OUT = выход воды. Необходимо учитывать установочные размеры фильтр-системы и ее рабочее положение (глава 12). Если используются не оригинальные шланги, воспользуйтесь понижающим переходником (17) 1"-3/4" (прилагается) для обеспечения герметичности клапана обратного течения, предварительно установленного на входе блока подключений.

5 Ввод в эксплуатацию нового фильтра

5.1 Настройка bypass в фильтр-системах, оборудованных и не оборудованных электронным дисплеем

- Определите карбонатную жёсткость местной воды в градусах немецкой жесткости (°dHc, согласно терминологии BRITA °KH) с помощью прилагаемого тест-комплекта.
- Для фильтр-систем PURITY Finest: определите общую жёсткость местной воды в градусах немецкой жесткости (°dH, согласно терминологии BRITA °GH) с помощью прилагаемого тест-комплекта. Проверьте положение регулировочного винта обвода (19).
Примечание: фабричная установка обвода - 30 %, при необходимости ее можно изменить с учётом карбонатной жесткости местной воды и особенностей применения (глава 7).

5.2 Ввод в действие фильтр-системы, оборудованной электронным дисплеем

Рабочий режим дисплея



Карбонатная жесткость

При желании можно выбрать немецкие °dH (= настройка дисплея °KH), английские (°e = Clark) (= настройка дисплея °EH), французские (°f) (= настройка дисплея °FH), североамериканские (grains per gallon) (= настройка дисплея gpg) и международные (мг/л CaCO₃) (= настройка дисплея мг/л) единицы карбонатной жесткости.

Если в ходе эксплуатации фильтра изменяется тип (= единица) жесткости, автоматически пересчитываются установленные ранее показания.

Гистограмма

Изображение остаточного ресурса с помощью гистограммы. После установки новой фильтр-системы или замены фильтра символ сменного картриджа демонстрирует наполненность на 10 делений.

Вурасс

Вурасс определяется как доля не декарбонизированной воды в общем количестве фильтрованной воды и указывается в процентах.

Символ наличия потока воды

При поступлении воды в фильтр-систему на экране отображается волнистая линия.

Имеющийся остаточный ресурс картриджа

Остаточный ресурс картриджа указывается по выбору в литрах либо в галлонах США.

При поступлении в фильтр воды начинается обратный отсчет в литрах или в галлонах США, каждый шаг равен 1 литру или галлону. При исчерпании картриджем своего ресурса на экране отображается мигающее отрицательное значение ресурса.

При достижении остаточным ресурсом показателя в 20% оставшиеся два деления гистограммы начинают мигать.

При достижении остаточным ресурсом показателя в 10% последнее деление гистограммы начинает мигать одновременно с двумя стрелками «Замена».

При достижении остаточным ресурсом показателя в 0% мигает деление гистограммы, указывающее на отрицательный ресурс, а также попеременно мигают стрелки «Замена» и отрицательное число остаточного ресурса.



Когда до истечения временного (в месяцах) ресурса фильтра остается один месяц, сигнализирует об этом мигающее поле даты.

Когда временной ресурс фильтр-системы исчерпан на 100 %, попеременно мигают стрелки «Замена» и поле даты.

Когда остаточный и временной (последний месяц) ресурсы фильтр-системы превысят 100%-й порог, об этом сигнализируют поля отрицательного остаточного ресурса и даты, которые мигают попеременно со стрелками «Замена».

Даты ввода фильтра в эксплуатацию или последней замены картриджа

Обозначения дат ввода фильтра в эксплуатацию или последней замены картриджа расшифровываются следующим образом:

Пример: 28.10.09	
28	День, здесь 28
10	Месяц, здесь октябрь
09	Год, здесь 2009

Выбор единиц измерения

На экране электронного дисплея можно выбрать европейские, североамериканские и международные единицы измерения.

Европейские единицы измерения: в зависимости от типа фильтр-системы (в данном случае STM) выберите заданную единицу жесткости: °KH, °EH, °FH. Единица измерения ресурса и формат даты автоматически отобразятся в литрах и в формате ДД.ММ.ГГ.

Североамериканские единицы измерения: выберите единицу жесткости grg, единица измерения ресурса и формат даты автоматически отобразятся в галлонах США и в формате ММ.ДД.ГГ.

Международные единицы измерения: выберите единицу жесткости мг/л, единица измерения ресурса и формат даты автоматически отобразятся в литрах и в формате ДД.ММ.ГГ.

Обозначение параметров для ввода

Должны быть заданы следующие параметры:

- **Тип и модель фильтр-системы**
 STM 4 = PURITY 450 Steam
 STM 6 = PURITY 600 Steam
 STM 12 = PURITY 1200 Steam

- **Единица измерения и значение жесткости воды**
Могут быть выбраны следующие единицы жесткости:

Единица карбонатной жесткости для фильтр-систем типа STM:

- °KH (немецкая единица жесткости)
- °EH (английская единица жесткости)
- °FH (французская единица жесткости)
- grg (единица жесткости США)
- мг/л (международная единица жесткости)

- **Временной предел в 2–12 месяцев**

Карбонатная жесткость

тип/модель фильтр-системы

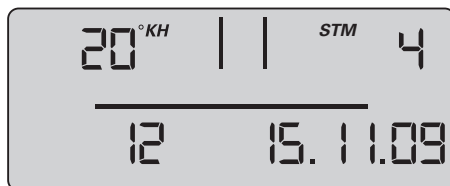

Временной ресурс
(в месяцах)

поле даты

- **Функция напоминания об оставшемся временном ресурсе фильтра в месяцах**
Независимо от настройки функции индикации остаточного ресурса вы можете установить временной предел 2–12 месяцев для активации функции напоминания о необходимости замены картриджа. Когда до истечения временного ресурса фильтра остается один месяц, для предупреждения начинает мигать поле даты. Заводской настройкой предусмотрен срок 12 месяцев.

Пример: при настройке на 9 месяцев работы поле даты на экране электронного дисплея начнет мигать через 8 месяцев.

Управление электронным дисплеем

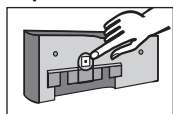

Для управления электронным дисплеем его необходимо извлечь из блока подключений. Поднимите электронный дисплей вверх примерно на 10 мм и снимите его движением вперед.

Электронный дисплей программируется с помощью переключателя (кнопки) на его задней панели.

Заводская настройка электронного дисплея – режим ожидания. Для активации дисплея кратковременно нажмите расположенный с задней стороны переключатель 1 раз и проведите перезагрузку путем ввода новых параметров.

Установка параметров жесткости воды и модели фильтр-системы

Здесь в ручном режиме вводятся данные, необходимые для работы фильтра.

Происходит выбор типа и модели фильтр-системы, единицы жесткости, ввод значения карбонатной жесткости местной водопроводной воды и активация максимального срока службы картриджа (временное ограничение в месяцах). После этого параметры должны быть приняты.

- Для активации дисплея следует кратковременно нажать переключатель (кнопку) 1 (< 1 секунды) до появления поля данных



< 1 sec
- Удерживать переключатель следует до тех пор (> 4 секунд и < 10 секунд), пока не замигает поле для ввода типа и модели фильтр-системы.



> 4 sec
- Удерживать переключатель до тех пор (> 2 секунд), пока не отобразится необходимый тип фильтр-системы (STM) и ее модель (04, 06, 12).



> 2 sec
- Нажать кнопку 1 x (< 1 секунды) для перехода к вводу следующего параметра: единица жесткости. Единица жесткости мигает.



< 1 sec
- Нажать и удерживать переключатель (> 2 секунд), пока не будет выбрана требуемая единица жесткости.





> 2 sec
- Нажать переключатель 1 x (< 1 секунды) для перехода к вводу значения жесткости. Мигает показатель жесткости.





< 1 sec
- Удерживать переключатель (> 2 секунд) для увеличения показателя жесткости воды до тех пор, пока не будет достигнута необходимая величина.



> 2 sec
- Нажать переключатель 1 x (< 1 секунды) для перехода к вводу параметра временного ресурса (месяцы). Мигает поле для ввода.



< 1 sec
- Нажимать и удерживать нажатым переключатель (> 2 секунд) до тех пор, пока не будет достигнута необходимая величина.

> 2 sec

Теперь заданные параметры могут быть загружены (приняты).
Для загрузки параметров необходимо сделать следующее:

- Нажать переключатель 1 x (< 1 секунды) до появления сообщения Reset, которое начнет мигать.
- Нажать и удерживать переключатель 1 x (> 2 секунд) до появления строки общей емкости (при bypass 0%) и актуальной даты.



< 1 sec



> 2 sec



Установленные параметры загружены (приняты).

Примечание: если в течение 30 секунд и более данные не вводятся, экран переходит в рабочий режим, а введенные параметры не загружаются (не принимаются).

- Вставьте электронный дисплей в паз блока подключений на глубину приблизительно 10 мм и опустите его до упора. Выступы на электронном дисплее должны быть вставлены в пазы блока подключений. Продолжение см. в главе 5.4 «Промывка/спуск воды для фильтр-систем, оборудованных и не оборудованных электронным дисплеем».

5.3 Настройка bypass

Определение настройки bypass

Настройка bypass производится на основании таблицы ресурсов и настройки bypass (глава 7) в соответствии с областью применения и установленным значением карбонатной жесткости местной водопроводной воды. Затем производится настройка bypass с помощью регулировочного винта ⑱:

Регулировочный винт поворачивается относительно шкалы (0–3) до совпадения указателя с требуемым значением.

⚠ Внимание: пользуйтесь для этого шестигранным ключом 6 мм или 7/32".

⚠ Внимание: во избежание повреждений регулировочный винт настройки bypass нельзя поворачивать дальше, чем до упора.

5.4 Промывка/спуск воды для фильтр-систем, оборудованных и не оборудованных электронным дисплеем

Примечание: для процедуры промывки/спуска воды понадобится 10-литровое ведро.

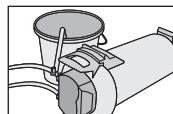

- Установите фильтр-систему в горизонтальное положение.

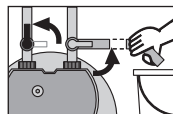

- Полностью откройте промывочный клапан ⑨.
- Полностью откройте запирающий клапан ⑦ расположенный на входном шланге ⑥, одновременно крепко удерживая промывочный шланг в ведре. Промойте фильтр не менее чем 10 литрами воды. Минимальная скорость потока должна составлять 3 л/мин (180 л/ч).

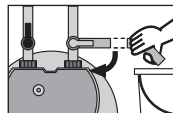

- Закройте промывочный клапан ⑨ поставьте фильтр и вылейте воду из ведра.

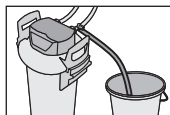

- Осторожно откройте промывочный клапан, разместив и прочно удерживая промывочный шланг в ведре. Еще раз промойте фильтр не менее чем 10 литрами воды.

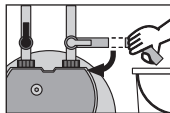

- Закройте промывочный клапан ⑨.

- Проверьте систему на предмет протечек
- Запишите дату установки фильтр-системы и дату очередной замены картриджа на прилагаемом стикере и наклейте его на корпус колбы высокого давления.
Примечание: на корпусе колбы имеется место для наклейки нескольких стикеров. Наклеивайте стикеры в порядке очередности сверху вниз.
Примечание: теперь фильтр-система, не оборудованная электронным дисплеем, готова к работе.

5.5 Проверка настроек фильтр-системы с электронным дисплеем

- Установленные настройки *byrass* в процентах, остаточный ресурс в литрах, гистограмма (линии) и текущая дата должны отображаться на дисплее.
Примечание: если эти данные не отображаются, необходимо заново промыть систему (Глава 5.4) до тех пор, пока данные не появятся. Теперь фильтр-система, оборудованная электронным дисплеем, готова к работе. Дополнительно см. главу 10.6 – 10.8.

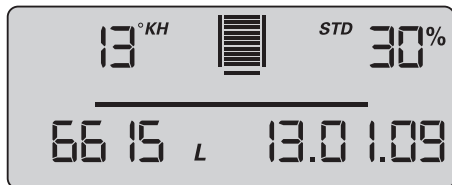

6 Замена фильтрующего картриджа

⚠ Внимание: во время замены картриджа тщательно осмотрите все демонтированные части! Дефектные детали необходимо заменить, а загрязненные очистить! Перед выполнением работ прочтите «Руководство по использованию и безопасности» (Глава 3). Если температура хранения и транспортировки была ниже 0 °С, изделие должно оставаться во вскрытой оригинальной упаковке не менее 24 часов до ввода в эксплуатацию. При этом должна быть обеспечена температура в соответствии с требованиями главы 12.

Фильтр-системы, не оборудованные электронным дисплеем

Картридж требует замены каждые 6–12 месяцев и не позднее, чем через 12 месяцев после ввода в эксплуатацию, независимо от интенсивности использования фильтр-системы. Если ресурс картриджа закончился раньше (Глава 7), необходима более ранняя его замена.

Фильтр-системы, оборудованные электронным дисплеем

Картридж должен быть заменен не позднее, чем через 12 месяцев после ввода в эксплуатацию, независимо от степени расхода ресурса фильтр-системы. Если ресурс картриджа закончился раньше (Глава 7), необходима более ранняя его замена.

При исчерпании картриджем своего ресурса на экране отображается мигающее отрицательное значение ресурса. На гистограмме не отображается ни одно деление. Когда временной лимит картриджа исчерпан, поле даты начинает мигать.



Перезагрузка электронного дисплея

Для управления электронным дисплеем его необходимо извлечь из блока подключений. Поднимите электронный дисплей примерно на 10мм и извлеките его движением вперёд. Электронный дисплей управляется (программируется) переключателем (кнопкой), расположенным на его задней панели.

- При нажатии переключателя (> 10 секунд) вновь загружаются параметры, настроенные при первичном монтаже, а также обновляются данные ресурса, настройки bypass и даты ввода данных.



Примечание: при этом автоматически устанавливается 12-месячный временной лимит.

Примечание: если в течение 30 секунд и более данные не вводятся, экран переходит в рабочий режим, а измененные параметры не загружаются (не принимаются). Вставьте электронный дисплей в паз блока подключений на глубину приблизительно 10 мм и опустите его до упора. Выступы на электронном дисплее должны встать в пазы блока подключений.

6.1 Извлечение картриджа

- Отключите электропитание подключенного оборудования (выньте штепсель).
- Закройте запирающий клапан (7) входного шланга (6).
- Поместите промывочный шланг в ведро и спустите давление из системы, открыв промывочный клапан. Слейте воду из фильтра в ведро.

Примечание: если вылилось больше литра воды, это указывает на то, что запирающий клапан (7) не полностью закрыт или же в нём скопилось много накипи.

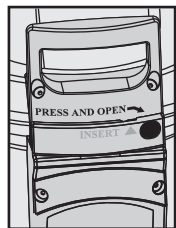

- Наступите обеими ногами на опорные ножки (12), снимите головную часть фильтра (3), надавив на кнопку замка (15) и одновременно повернув головную часть против часовой стрелки до упора.

- Установите головную часть фильтра (3) вертикально на обе ручки (20).
- **Примечание:** не ставьте снятую головную часть фильтра на блок подключений и не размещайте высоко во избежание поломки при падении.
- Встаньте обеими ногами на опорные ножки (12). Поверните колбу высокого давления (1) за ручки (16) против часовой стрелки до упора.
- Освободите опорные ножки (12) и надавите на ручки (16) колбы высокого давления (1) обеими руками.
- Извлеките исчерпавший свой ресурс картридж (2) из колбы высокого давления (1).
- Для слива воды переверните использованный картридж (2) вверх ногами и поместите в какую-либо емкость (> 5 минут).
- Закройте использованный картридж (2) защитным колпачком для транспортировки от нового картриджа (18) и утилизируйте.

6.2 Установка нового картриджа

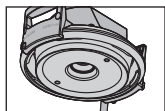

- Следует проверить правильность посадки кольцеобразного уплотнителя нового картриджа ② в предусмотренном углублении, убедиться в отсутствии грязи и повреждений.

Примечание: на заводе посадочное гнездо картриджа обработано пищевой смазкой.

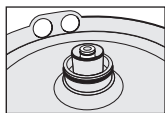

- Проверьте, не повреждено ли посадочное место кольцеобразной прокладки картриджа ② на головной части фильтра ③ и очистите его от загрязнений.

- Поместите новый картридж ② в колбу высокого давления ①.
- Наступите обеими ногами на опорные ножки ⑫. Приподнимите колбу высокого давления ① и поворачивайте ее по часовой стрелке до тех пор, пока ручки колбы ⑬ не встанут параллельно опорным ножкам.

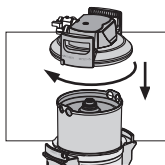

- Наступите обеими ногами на опорные ножки ⑫ и разместите головную часть фильтра ③ на колбе высокого давления ①. Место расположения стрелки на ручке крышки ⑭ должно при этом совпасть с углублением INSERT.

- Надавите на головную часть фильтра ③ и поверните ее по часовой стрелке до зацепления с замком ⑮.

- Включите электропитание подключенного оборудования (вставьте штепсель в розетку).
- Для промывки и спуска воды из нового фильтра ② следует повторить шаги, описанные в главе 5.3.

7 Ресурс фильтра

Для непрерывного и точного контроля остаточного ресурса картриджа рекомендуется установка фильтр-системы PURITY Steam с электронным дисплеем либо установка счетчика BRITA Flowmeter 100-700A.

Таблица ресурсов (в литрах)

Карбонатная жесткость в °ЖН	PURITY 450 Steam			PURITY 600 Steam			PURITY 1200 Steam		
	Позиции для настройки bypass			Позиции для настройки bypass			Позиции для настройки bypass		
	0	1/2	3	0	1/2	3	0	1/2	3
4	5.633	6.134	6.760	8.833	9.619	10.600	16.530	17.999	19.836
5	5.633	6.134	6.760	8.833	9.619	10.600	16.530	17.999	19.836
6	5.633	6.134	6.760	8.833	9.619	10.600	16.530	17.999	19.836
7	4.829	5.258	5.794	7.571	8.244	9.086	14.169	15.428	17.002
8	4.225	4.601	5.070	6.625	7.214	7.950	12.398	13.500	14.877
9	3.756	4.089	4.507	5.889	6.412	7.067	11.020	12.000	13.224
10	3.380	3.680	4.056	5.300	5.771	6.360	9.918	10.800	11.902
11	3.073	3.346	3.687	4.818	5.246	5.782	9.016	9.818	10.820
12	2.817	3.067	3.380	4.417	4.809	5.300	8.265	9.000	9.918
13	2.600	2.831	3.120	4.077	4.439	4.892	7.629	8.307	9.155
14	2.414	2.629	2.897	3.786	4.122	4.543	7.084	7.714	8.501
15	2.253	2.454	2.704	3.533	3.847	4.240	6.612	7.200	7.934
16	2.113	2.300	2.535	3.313	3.607	3.975	6.199	6.750	7.439
17	1.988	2.165	2.386	3.118	3.395	3.741	5.834	6.353	7.001
18	1.878	2.045	2.253	2.944	3.206	3.533	5.510	6.000	6.612
19	1.779	1.937	2.135	2.789	3.037	3.347	5.220	5.684	6.264
20	1.690	1.840	2.028	2.650	2.886	3.180	4.959	5.400	5.951
21	1.610	1.753	1.931	2.524	2.748	3.029	4.723	5.143	5.667
23	1.470	1.600	1.763	2.304	2.509	2.765	4.312	4.695	5.175
25	1.352	1.472	1.622	2.120	2.308	2.544	3.967	4.320	4.761
28	1.207	1.314	1.449	1.893	2.061	2.271	3.542	3.857	4.251
31	1.090	1.187	1.308	1.710	1.862	2.052	3.199	3.484	3.839
35	966	1.052	1.159	1.514	1.649	1.817	2.834	3.086	3.400

Настройка bypass производится с учетом качества воды и типа оборудования.

Стандартные рекомендации для настройки bypass:

Позиция 0: все устройства в регионах с очень высокой жесткостью воды ($> \text{KH} = 22 \text{ }^\circ\text{KH}$).

Позиция 1: пароконвектоматы и иные стимеры с системой прямого впрыскивания пара.

Позиция 2: пароконвектоматы и иные стимеры с бойлерной системой.

Позиция 3: все устройства в регионах с мягкой водой ($< \text{KH} = 7 \text{ }^\circ\text{KH}$).

За индивидуальными консультациями обращайтесь в местное представительство компании BRITA.

Примечание: представленные в таблице значения ресурсов были определены и прошли тестирование с учетом стандартных условий применения и стандартного оборудования. Под воздействием внешних факторов (нестабильное качество поступающей в фильтр воды и/или тип подключенного оборудования) возможны отклонения от представленных показателей.

8 Уход за фильтром

Регулярно проверяйте фильтр-систему на предмет протечек. Регулярно проверяйте шланги подключения воды. Деформированные шланги подлежат замене.

Фильтр-система должна полностью заменяться каждые 10 лет.

Шланги требуют замены через 5 лет.

⚠ Внимание: перед установкой ознакомьтесь с главами 12 «Технические параметры» и 3 «Руководство по использованию и безопасности».

Регулярно производите чистку внешних частей фильтр-системы мягкой влажной ветошью.

⚠ Внимание: не используйте моющие вещества, не предназначенные для ухода за материалами, (Глава 3.4), в том числе едкие и абразивные средства.

9 Режим запроса

В режиме запроса данных можно узнать следующие параметры:

Данные производства

- Однократно нажмите (< 1 секунды) переключатель, появится следующее сообщение



Год производства: 08 = 2008

Номер оборудования: текущий

Срок службы аккумулятора: пример 31.12.19 = встроенный в электронный дисплей аккумулятор будет израсходован 31.12.2019, фильтр-система достигнет предела срока службы.

Общий счётчик

- Коротко нажмите дважды (< 1 секунды) переключатель, появится следующее сообщение

00 уровень – текущие данные (сегодня).

00 индикатор текущего уровня

Модель фильтр-системы

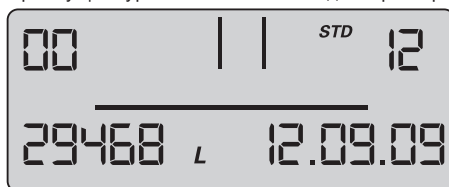

Общий счетчик

Актуальная дата

На этом уровне отображается общий счётчик, который подсчитывает весь объем очищенной воды, начиная от 0, независимо от числа замен картриджей.

Данные памяти

В режиме «Данные памяти» можно получить информацию о последних 4 заменах картриджей. Однократно нажмите (< 1 секунды) переключатель, появится следующее сообщение:

-1, -2, -3, -4 уровни – данные о картриджах, которые были использованы до установленного в настоящий момент

Карбонатная жесткость bypass

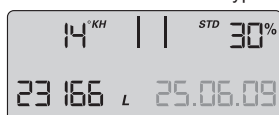

Общий счетчик

Поочередно
отображаемая
информация

Номер картриджа Тип



Дата установки картриджа

Вверху слева находится индикатор предпоследнего картриджа (-1), поочередно с ним отображаются значение и единица измерения карбонатной жесткости. Вверху справа поочередно отображаются модель фильтр-системы и настройка bypass (1 секунду отображается индикатор, 1 секунду – параметр карбонатной жесткости); внизу слева – общий счётчик на момент замены картриджа (-1), внизу справа - дата его установки.

Пояснение: на рисунках приведены данные о предпоследнем картридже модели PURITY 1200, дата установки - 25.06.09, работал в системе до момента, когда общий счётчик показывал объем 23 166 литров.

Настройки карбонатной жесткости соответствовали 14°KH, показателя bypass – 30 %.

Такие же данные выводятся о картридже (-2), предшествовавшем предпоследнему, и далее (-3, -4).

Сообщения об ошибках

Код ошибки E1 указывает на обнаружение сбоя при определении bypass.

E1 активируется, как только текущий bypass некорректно идентифицируется.

Слово START отображается вместе с датой возникновения ошибки.

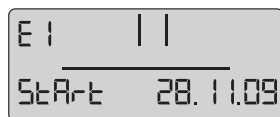

Поочередно
отображаемая
информация

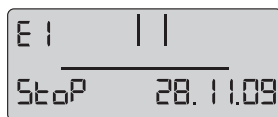

Как только текущее значение bypass идентифицируется корректно, исчезновение ошибки отображается словом STOP и датой. На экране дисплея START и STOP ошибки E1 чередуются с секундным интервалом.

Код ошибки E2 указывает на период времени (от появления до устранения), в котором произошла ошибка счетчика воды на выходе. Данные отображаются так же, как и для E1.

Краткий обзор программы

После 20 секундного неактивного интервала

Рабочий режим

После 30 секундного неактивного интервала = параметр не принимается



10 Устранение неполадок

10.1 Не поступает вода

Причина: Перекрыта подача воды.
Устранение неисправности: откройте общий кран подачи воды к оборудованию или запирающий клапан ⑦ входного шланга ⑥.

⚠ Внимание: устранение нижеперечисленных неисправностей возможно только уполномоченным и квалифицированным персоналом

10.2 Нет напора воды или он слишком мал, несмотря на открытые краны подачи воды

Причина: слишком низкое давление в магистрали.
Устранение неисправности: проверьте давление в магистрали. Если неисправность сохраняется при нормальном давлении в магистрали, проверьте фильтр-систему с картриджем, в случае необходимости замените картридж.
⚠ Внимание: перед установкой ознакомьтесь с главами 12 «Технические параметры» и 3 «Руководство по использованию и безопасности».

10.3 Протечка на резьбовых соединениях

Причина: резьбовые соединения установлены неправильно.
Устранение неисправности: проверьте соединение в магистрали. Проверьте все резьбовые соединения и установите их в соответствии с главой 4. Если неисправность сохраняется, замените фильтр-систему.
⚠ Внимание: перед заменой ознакомьтесь с главами 12 «Технические параметры» и 3 «Руководство по использованию и безопасности».

10.4 Протечка после замены фильтра

Причина: кольцеобразная прокладка картриджа установлена неправильно.
Устранение неисправности: проверьте правильность установки кольцеобразной прокладки (Глава 6.2).
⚠ Внимание: перед демонтажем ознакомьтесь с данными главы 12 и 3 «Руководство по использованию и безопасности».

10.5 Электронный дисплей не работает

Причина: аккумулятор разряжен.
Устранение неисправности: замените электронный дисплей.
Примечание: при замене дисплея действуйте согласно прилагаемой инструкции

10.6 Данные на дисплее мигают

Причина: истек временной или исчерпан остаточный ресурс картриджа (Глава 5.2).
Устранение неисправности: замените картридж (Глава 6).

10.7 Значение bypass на экране электронного дисплея не совпадает с настройкой bypass с помощью регулировочного винта (сравн. 10.8)

Причина: ввод фильтра в эксплуатацию был произведен неправильно.
Устранение неисправности: промойте фильтр снова (Глава 5.4).
Проверьте данные на дисплее после промывки (Глава 5.5).

10.8 Значение bypass на экране электронного дисплея не совпадает с настройкой bypass с помощью регулировочного винта (сравни 10.7)

- Причина: настройка bypass с помощью регулировочного винта произведена неправильно.
- Устранение неисправности: промойте фильтр снова и настройте bypass с помощью регулировочного винта (Глава 5.3).

11 Аккумулятор

Встроенный аккумулятор рассчитан на срок службы порядка 10 лет. Аккумулятор и электронный дисплей не следует сжигать и выбрасывать вместе с бытовыми отходами.

Для извлечения аккумулятора необходимо сделать следующее:

- Отверните винт на задней панели электронного дисплея и снимите ее.
- Пережмите плоскогубцами контакты аккумулятора и извлеките аккумулятор из гнезда.
- Установите на место заднюю панель электронного дисплея и заверните винт.

Утилизацию аккумулятора и электронного дисплея следует осуществлять в соответствии с требованиями о защите окружающей среды.



12 Технические параметры

	Фильтр-система PURITY Steam со сменным картриджем					
	PURITY 450 Steam		PURITY 600 Steam		PURITY 1200 Steam	
	с электронным дисплеем*	без электронного дисплея	с электронным дисплеем*	без электронного дисплея	с электронным дисплеем*	без электронного дисплея
Рабочее давление	2 бар – макс. 6,9 бар					
Рабочая температура воды	4 °C – 30 °C					
Температура окружающей среды во время работы/хранения/транспортировки	10 °C – 40 °C					
	от –20 °C до 50 °C					
Скорость потока при падении давления на 1 бар	400 л/ч	500 л/ч	400 л/ч	500 л/ч	400 л/ч	500 л/ч
Стандартная скорость потока согласно норме	60 л/ч	60 л/ч	120 л/ч	120 л/ч	120 л/ч	120 л/ч
Падение давления при стандартной скорости потока	0,12 бар	0,08 бар	0,36 бар	0,27 бар	0,32 бар	0,24 бар
Объем картриджа	3,9 л		5,8 л		9,9 л	
Вес (в сухом/влажном состоянии)	10 кг/12 кг		12 кг/15 кг		18 кг/24 кг	
Сравнительная емкость (ресурс) согласно стандарту DIN 18879-1:2007						
Сравнительная емкость – стандартная величина, необходимая для сравнения фильтров между собой. Сравнительная емкость определяется в экстремальных условиях. При эксплуатации полезная емкость оказывается выше сравнительной и при определенных условиях может значительно от нее отличаться.						
Сравнительная емкость (ресурс)	2754 л		4734 л		9521 л	
Размеры	249 мм/212 мм/408 мм		249 мм/212 мм/520 мм		288 мм/255 мм/550 мм	
Радиусы изгиба входного и выходного шлангов длиной 2 м, DN13, 3/4"-3/4" составляют ок. 130 мм и должны дополнительно учитываться для установочных размеров фильтр-системы в зависимости от положения в пространстве и рабочего положения.						
Рабочее положение	Фильтр-система эксплуатируется по выбору в вертикальном или горизонтальном положении.					
Входное соединение	G 1"					
Выходное соединение	G 3/4"					

* с использованием технологии ACS

13 Артикулы для заказа

Фильтр-системы PURITY 450 Steam/PURITY 600 Steam/PURITY 1200 Steam

	Артикул
PURITY 450 Steam (система полной комплектации с картриджем) без электронного дисплея	1000654
PURITY 600 Steam (система полной комплектации с картриджем) без электронного дисплея	1000245
PURITY 1200 Steam (система полной комплектации с картриджем) без электронного дисплея	1000226
PURITY 450 Steam (система полной комплектации с картриджем) с электронным дисплеем	1002912
PURITY 600 Steam (система полной комплектации с картриджем) с электронным дисплеем	1002918
PURITY 1200 Steam (система полной комплектации с картриджем) с электронным дисплеем	1002923
PURITY 450 Steam сменный картридж	1000653
PURITY 600 Steam сменный картридж	1000252
PURITY 1200 Steam сменный картридж	1000231



**BRITA Professional
GmbH & Co. KG**

Heinrich-Hertz-Straße 4
D - 65232 Taunusstein
Tel +49 (0) 6128 746-5765
Fax +49 (0) 6128 746-5010
professional@brita.net
<http://professional.brita.de>

**BRITA Professional
GmbH & Co. KG Belgium**

Boomsesteenweg 690
B - 2610 Wilrijk
tel +31 (0) 40 281 39 59
fax +31 (0) 40 281 84 36
info@brita.be
www.brita.be

BRITA Professional

BRITA House
9 Granville Way, Bicester
GB - Oxfordshire OX26 4JT
tel + 44 (0) 844 742 4990
fax + 44 (0) 844 742 4902
clientservices@brita.co.uk
www.brita.co.uk

**BRITA Professional
GmbH & Co. KG
Netherlands**

Kanaaldijk Noord 109 G
NL - 5642 JA Eindhoven
tel +31 (0) 40 281 39 59
fax +31 (0) 40 281 84 36
info@brita.nl
www.brita.nl

BRITA Iberia, S.L.U.

Rambla Catalunya, 18 4° Izq.
E - 08007 Barcelona
tel +34 (0) 93 342 75 70
fax +34 (0) 93 342 75 71
PPD-ES@brita.net
www.profesional.brita.es

BRITA AG

Gassmatt 6
CH - 6025 Neudorf/LU
Tel +41 (0) 41 932 42 30
Fax +41 (0) 41 932 42 31
info-ppd@brita.net
www.brita.ch

BRITA France SARL

16 rue du Bois Chaland
F - 91090 Lisses
tel +33 (0) 1-69 11 36 40
fax +33 (0) 1-69 11 25 85
professionnel@brita-france.fr
www.brita.fr

BRITA Italia s.r.l.

Viale Kennedy 21
I - 24066 Pedrengo (BG)
tel +39 (0) 35 20 34 47
fax +39 (0) 35 20 36 61
o +39 (0) 35 19 96 22 56
ppd-italia@brita.net
www.brita.it

BRITA Polska Sp. z o.o.

Oltarzew, ul. Domaniewska 6
PL - 05 - 850 Ożarów Mazowiecki
tel +48 (0) 22 721 24 20
fax +48 (0) 22 721 24 49
brita@brita.pl
www.brita.pl



A C S
conform